

**Beschreibung**

Ein- und mehrpolige Schutzschalter mit magnetischer oder hydraulisch-magnetischer Auslösung, Gewindehals- oder Stecksockelbefestigung, verschiedenen Kennlinien und wahlweise Hilfskontakten. Ein- und Ausschaltmöglichkeit durch Druck/Zug-Betätigung. Eine präzise Schaltmechanik gewährleistet unbeeinflussbare Freiauslösung und zuverlässige Abschaltung bereits bei kleinsten Überströmen. Geringe Temperaturempfindlichkeit bei Nennlast. Erfüllen die Geräteschutzschalternorm EN 60934 (IEC 60934): S-Typ, HM oder MO.

**Typische Anwendungsgebiete**

Stromversorgungen, Schaltanlagen, Steuer- und Regeltechnik, Telekommunikation, Mobilfunkstationen

**Nennströme und typische Innenwiderstände**

Nennstrom (A)	Innenwiderstand pro Pol (Ω)		
	-F4/-F5	-E1/H1/R1	-E2/H2/R2
0,02	583	2 896	2 660
0,05	94	531	542
0,08	35,6	202	199
0,1	22,9	129	127
0,15	9,89	57,3	55,7
0,2	5,02	30,5	30,5
0,3	2,44	13,9	13,7
0,5	0,789	4,50	4,42
0,75	0,392	2,19	1,82
1	0,246	1,10	1,08
1,25	0,145	0,695	0,686
1,5	0,10	0,487	0,472
1,75	0,083	0,355	0,337
2	0,059	0,295	0,291
2,5	0,048	0,174	0,168
3	0,028	0,121	0,118
4	< 0,02	0,0729	0,0687
5	< 0,02	0,0437	0,0449
6	< 0,02	0,0329	0,0323
8	< 0,02	< 0,02	< 0,02
10	< 0,02	< 0,02	< 0,02
12	< 0,02	< 0,02	< 0,02
15	< 0,02	< 0,02	< 0,02
16	< 0,02	< 0,02	< 0,02
20	< 0,02	< 0,02	< 0,02
25	< 0,02*	< 0,02	< 0,02
30	< 0,02*	< 0,02	< 0,02
40		< 0,02	
50		< 0,02	

\*50 % ED/60 min.



1-polig

**8340-G2...**

2-polig

**Technische Daten**

Nähere Erläuterungen siehe: [www.e-t-a.de/ti\\_d](http://www.e-t-a.de/ti_d)

Nennspannung	3 AC 415 V; AC 240 V (50/60 Hz); DC 80 V (höhere Gleichspannungen auf Anfrage)	
Nennstrombereich	0,02...50 A DC 0,02...30 A AC	
Hilfsstromkreis	AC 240 V / DC 65 V 1 A DC 80 V 0,5 A	
Lebensdauer	3 AC 415 V, AC 240 V: 0,02...30 A 6 000 Schaltspiele mit 1 x I <sub>N</sub> , induktiv 10 000 Schaltspiele mit 1 x I <sub>N</sub> , ind.arm DC 80 V: 0,02...25 A 6 000 Schaltspiele mit 1 x I <sub>N</sub> , induktiv 0,02...30 A 10 000 Schaltspiele mit 1 x I <sub>N</sub> , ind.arm 40 + 50 A 5 000 Schaltspiele mit 1 x I <sub>N</sub> , ind.arm	
Umgebungstemperatur	-40 °C...85 °C	
Isolationskoordination (IEC 60664)	2,5 kV/2 verstärkte Isolation im Betätigungsbereich	
Spannungsfestigkeit	Betätigungsbereich Prüfspannung AC 3 000 V Line zu Load Prüfspannung AC 1 500 V Pol zu Pol (2- u. 3polig) Prüfspannung AC 1 500 V Haupt- zu Hilfsstromkreis Prüfspannung AC 1 500 V Schalt- zu Auslösekreis Prüfspannung AC 1 500 V (Ausführung X)	
Isolationswiderstand	> 100 MΩ (DC 500 V)	
Schaltvermögen	6 x I <sub>N</sub> bei AC; IEC 60934 - Prüfreihe E 4 x I <sub>N</sub> bei DC	
Schaltvermögen (UL 1077)	0,02...20 A 25...30 A AC: 1-polig AC 240 V/3 500 A AC 240 V/3 500 A 2-polig AC 240 V/3 500 A AC 240V/5 000 A DC: 1-polig 0,02...50 A DC 80 V/3 500 A 2-polig 0,02...30 A DC 80 V/3 500 A	
Schutzart (IEC 60529)	Betätigungsbereich IP40; Anschlussbereich IP00	
Schwingungsfestigkeit	Einbaulage Knopf nach unten: bei 0,9 x I <sub>N</sub> 10 g (57-2000 Hz) ± 0,76 mm (10-57 Hz) Übrige Einbaulagen: 10 g (57-2000 Hz) bei I <sub>N</sub> Prüfung nach IEC 60068-2-6, Test Fc, 10 Frequenzzyklen/Achse	
Stoßfestigkeit	Stoßrichtung 1, 2, 3, 4, 5: 100 g (11 ms) bei 1 x I <sub>N</sub> Stoßrichtung 6: 100 g (11 ms) bei 0,8 x I <sub>N</sub> Prüfung nach IEC 60068-2-27, Test Ea,	
Korrosionsfestigkeit	96 Std. in 5 % Salznebel, Prüfung nach IEC 60068-2-11, Test Ka	
Feuchtigkeitsprüfung	240 Std. in 95 % rel. Feuchte, Prüfung nach IEC 60068-2-78, Test Cab	
Masse	ca. 70 g pro Pol	



**Bestellnummernschlüssel**

Typennummer  
8340

**Bauform und Montageart**

**G** Gewindehalsbefestigung

**Abmessungen und Form**

**2** Gewindehals M12x1

**Polzahl der Hauptstrombahnen**

**1** 1-polig, magnetisch oder hydraulisch-magnetisch geschützt

**2** 2-polig, magnetisch oder hydraulisch-magnetisch geschützt

**3** 3-polig, magnetisch oder hydraulisch-magnetisch geschützt

**Zubehör**

**0** ohne Zubehör

**1** mit Sechskantmutter M12x1 und Wellscheibe 12/15

**Hauptkontakt-Anschlussform**

**P1** Flachstecker DIN 46244-A6,3-0,8 (≤ 35 A)

**K4** Schraubklemme M5

**R1** Rundsteckanschluss ø 6

**Kennlinien \*)**

**Auslösekennlinie, ohne Verzögerung:**

**F4** DC

**F5** AC 50/60 Hz

**Flinke Auslösekennlinie hydraulisch verzögert:**

**E1** DC

**E2** AC 50/60 Hz

**Mittlere Auslösekennlinie, hydraulisch verzögert:**

**H1** DC

**H2** AC 50/60 Hz

**Träge Auslösekennlinie, hydraulisch verzögert:**

**R1** DC

**R2** AC 50/60 Hz

**Farbe des Betätigungselementes**

**A** schwarz

**Beschriftung des Betätigungselementes**

**4** Nennstrom – Standard  
(lesbar wenn Verdrehsicherung oben)

**7** Nennstrom  
(lesbar wenn Verdrehsicherung unten)

**Hilfskontaktvarianten**

**H0** ohne Hilfskontakte

**H1** mit Hilfskontakten

**H2** mit Hilfskont. nur in Teilgerät 1  
ab 2-polig

**Hilfskontaktfunktion**

**1** 1 Schließer, 1 Öffner

**3** 1 Öffner

**Hilfskontakt-Anschlussform**

**1** Flachstecker DIN 46244-A6,3-0,8

**Nennstrombereich**

**0,02...50 A**

8340 - G 2 1 1 - P1 F4 - A 4 H1 1 1 - 8 A Bestellbeispiel

Bitte beachten Sie unsere Mindestbestellmengen.

\*) Weitere Kennlinien auf Anfrage (z. B. impulsverzögert, für hohe Einschaltstromspitzen und kapazitive Last).

**Maßbilder 1-polig**

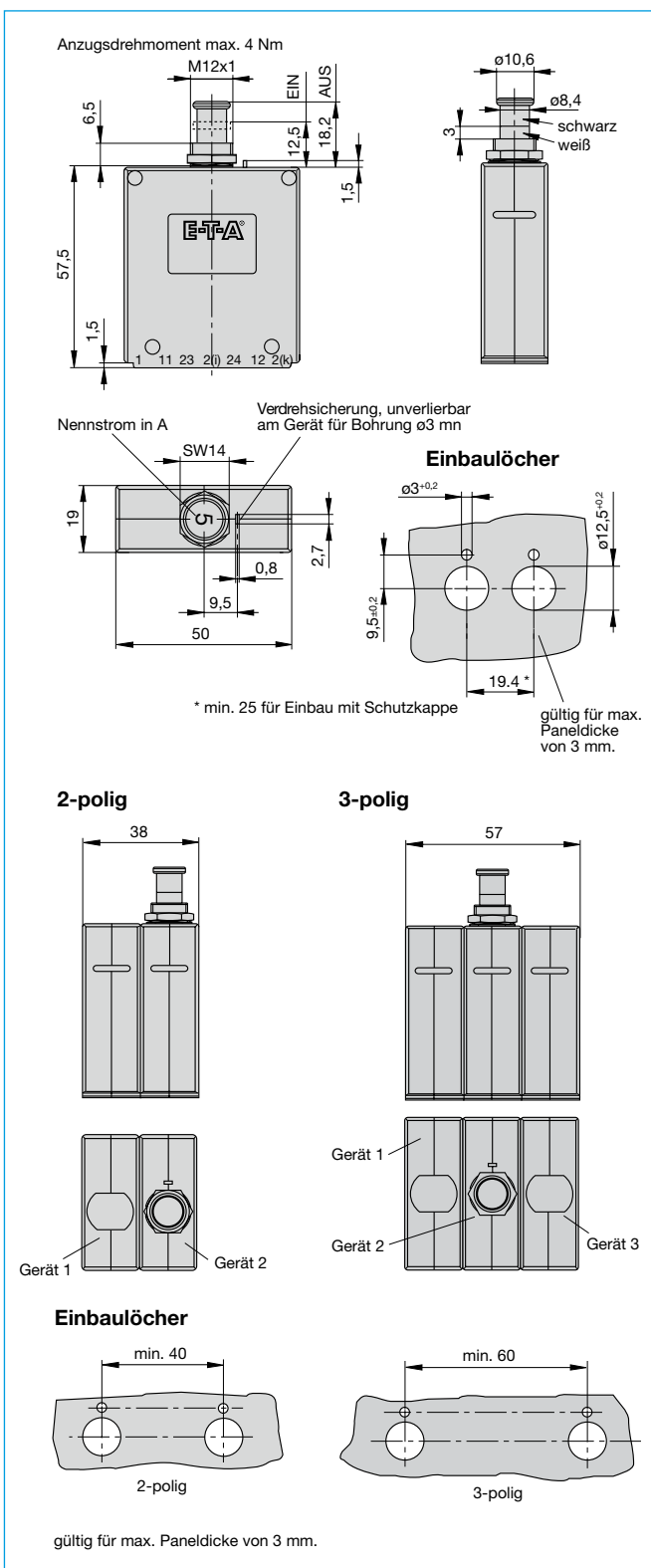

**Hauptkontakt-Anschlussform**

**Anschlussform -P1**

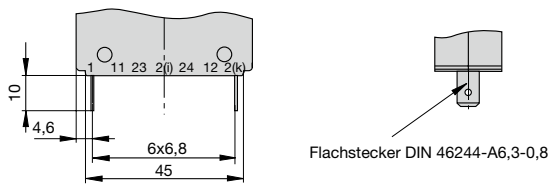

**Anschlussform -K4**

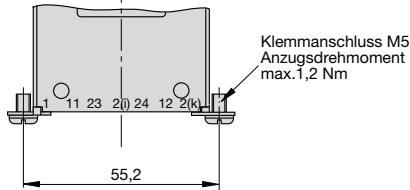

**Anschlussform -R1**

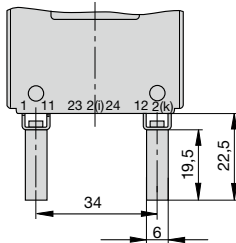

**Hilfskontakt-Anschlussform**

**1 Schließer, 1 Öffner**

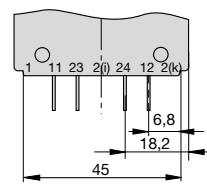

**1 Öffner**

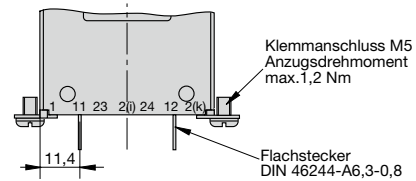

1

**Einbauzeichnungen**

**Anschlussform -P**

**Anschlussform -K**

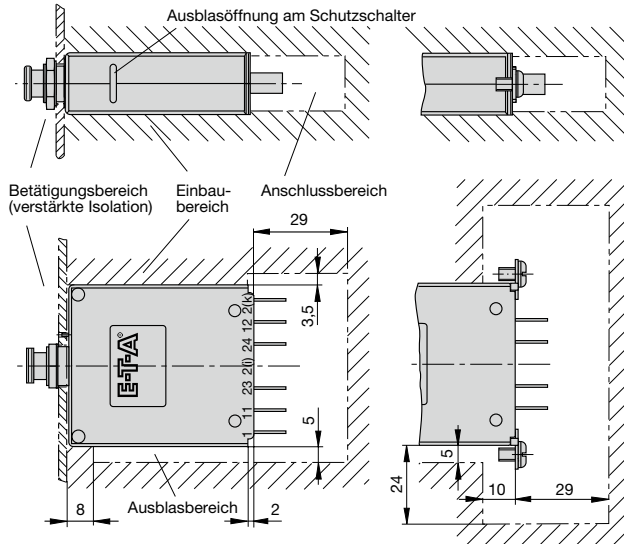

**Anschlussform -R**

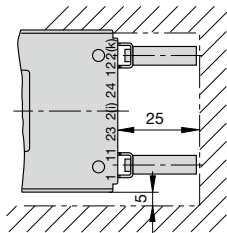

**Schaltbilder**

**1-polig, magn. geschützt**

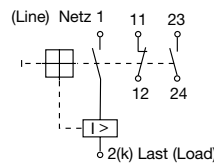

**mehrpoleig**

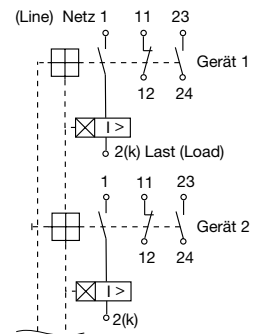

**1-polig, hydraulisch-magn. geschützt**

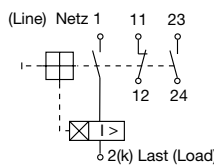

**Zulassungen**

Prüfstelle	Prüfnorm	Nennspannung	Nennstrombereich
VDE	IEC / EN 60934	AC 240/415 V AC 240 V DC 80 V	0,02 A...30 A 0,02 A...30 A 0,02 A...50 A
UL	UL 1077	AC 250 V DC 80 V	0,02 A...30 A 0,02 A...50 A 100 A (2 Pole parallel)
UL	UL 489A	DC 80 V	0,05 A...30 A (1 + 2 pole)
CSA	C22.2 No 235	AC 250 V DC 80 V	0,02 A...30 A 0,02 A...30 A
CQC	GB 17701	AC 240/415 V AC 240 V DC 80 V DC 110 V	0,02 A...30 A 0,02 A...30 A 0,02 A...50 A 0,02 A...50 A (8340-G)
QPL Sweden Defence Material Admin.	MIL-C-55629	AC 240 V DC 50 V AC 240 V AC 240 / 415 V	1 A...30 A (8340-F410) 1 A...30 A (8340-410) 1 A...30 A (8340-F420) 1 A...30 A (8340-F430)

**Zeit/Strom-Kennlinien**

**Kennlinie F4 für DC (ohne Verzögerung)**  
( $I_N > 20\text{ A}$ , 50 % ED/60 min.)

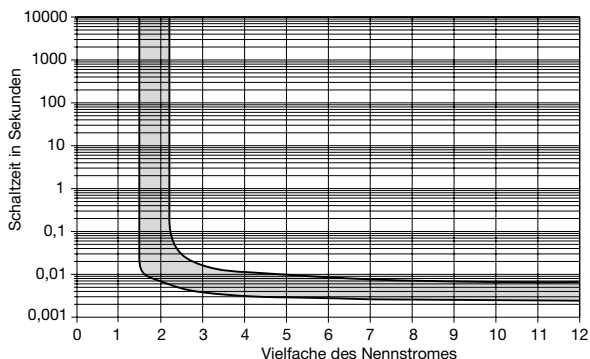

**Kennlinie F5 für AC 50/60 Hz (ohne Verzögerung)**  
( $I_N > 20\text{ A}$ , 50 % ED/60 min.)

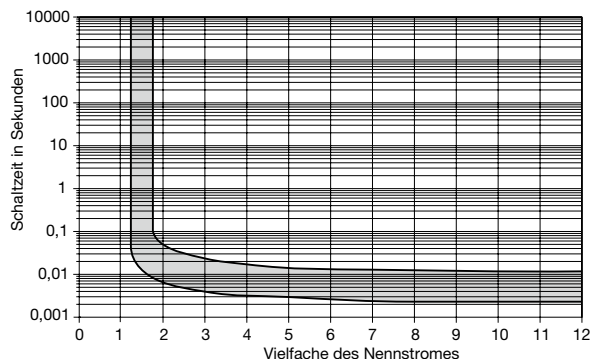

**Kennlinien E1 für DC (flink)**

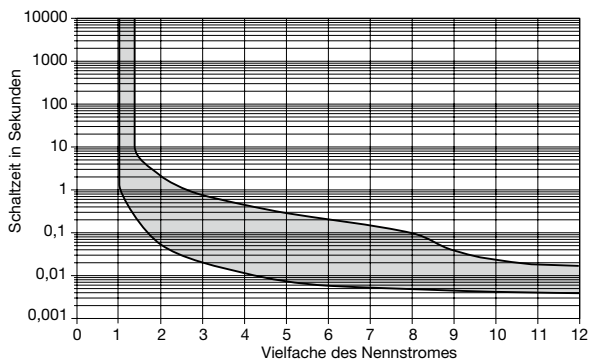

**Kennlinien E2 (flink) für AC 50/60 Hz**

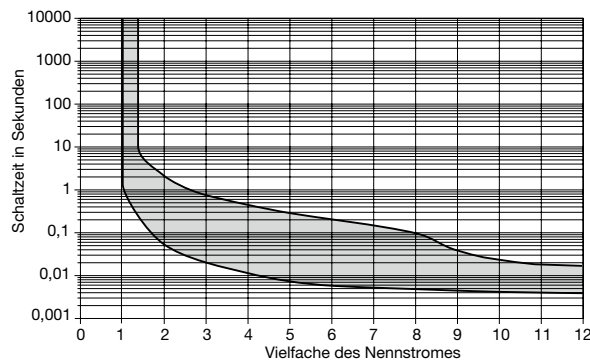

**Kennlinien H1 für DC (mittelträge)**

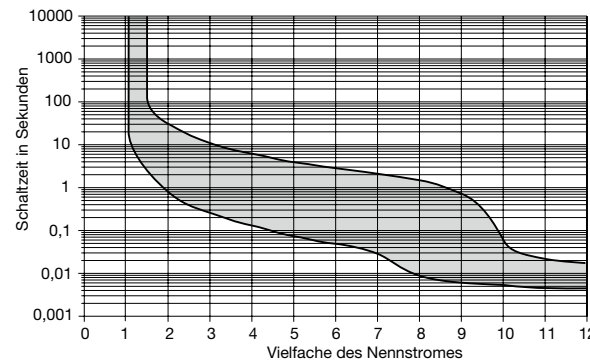

**Kennlinien H2 (mittelträge) für AC 50/60 Hz**

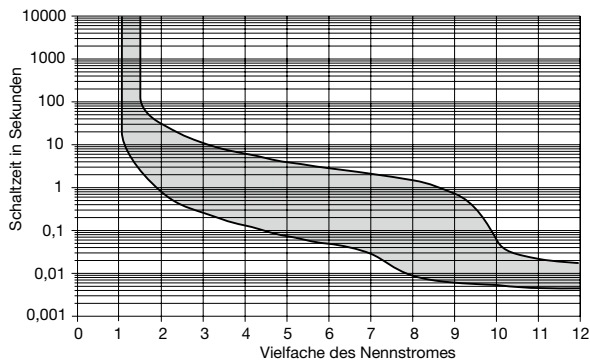

**Kennlinien R1 für DC (träge)**

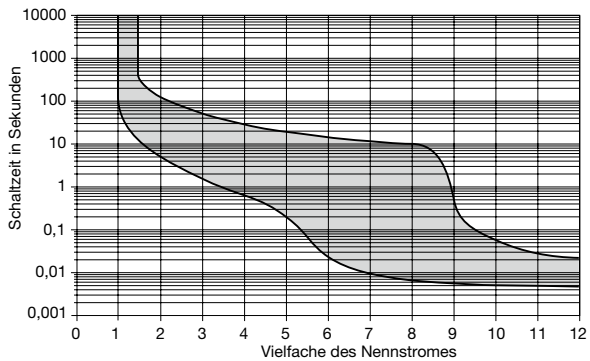

**Kennlinien R2 (träge) für AC 50/60 Hz**

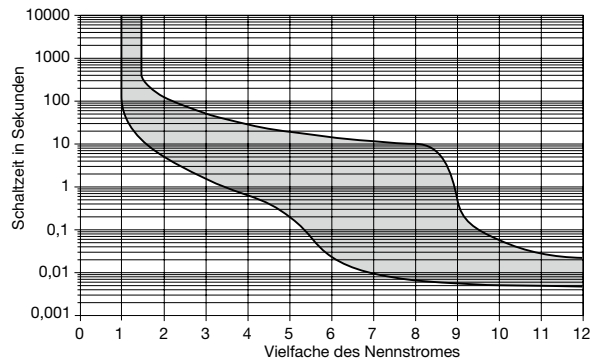

1

Zubehör

**Stecksockel**  
(bis 16 A dauernd belastbar)  
**Best.-Nr. 18-P10-Si**

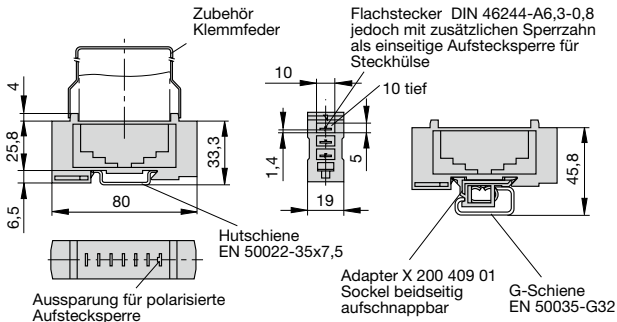

**Montiert mit Adapter**  
**Best.-Nr. 18-P10-Si-20025**

**Verbindungsschiene 10-polig** (Lieferung als Set),  
**für Stecksockel 18**  
(bis 100 A dauernd belastbar), größere Polzahlen auf Anfrage  
**Best.-Nr. X 211 158 01 mit Anschlussklemme**  
**Best.-Nr. X 211 158 02 ohne Anschlussklemme**

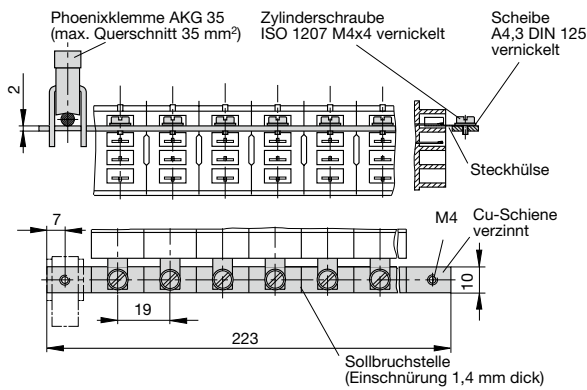

**Abdeckung für Verbindungsschiene**  
**Best.-Nr. Y 303 824 11**

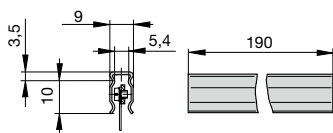

**Klemmfeder für Stecksockel 18-P10-Si**  
**Best.-Nr. Y 300 579 11**

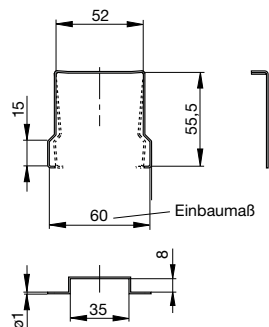

**Verbindungskette -P10**  
**Best.-Nr. X 210 588 01/1,5 mm², braun** (bis 13 A dauernd belastbar)  
**Best.-Nr. X 210 588 02/2,5 mm², schwarz** (bis 20 A dauernd belastbar)  
**Best.-Nr. X 210 588 03/2,5 mm², rot** (bis 20 A dauernd belastbar)  
**Best.-Nr. X 210 588 04/2,5 mm², blau** (bis 20 A dauernd belastbar)



**Sechskantmutter**  
**Best.-Nr. Y 300 116 02**

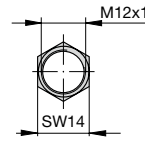

**Federscheibe**  
**Best.-Nr. Y 300 118 03**

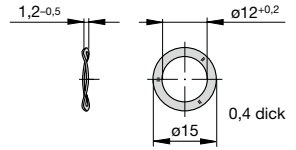

**Zubehör für Knopfabdeckung**

**Schutzkappe mit Sechskantmutter und O-Ring** (IP66 und IP67)  
**Best.-Nr. X 200 801 08** (Sechskantmutter M12x1 vernickelt, Schutzkappe transparent)

**Best.-Nr. X 200 801 03** (Sechskantmutter M12x1 geschwärzt, Schutzkappe schwarz)

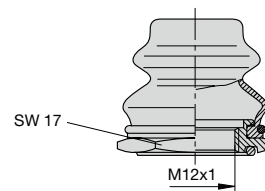

**Schutzkragen mit Sechskantmutter und O-Ring** (IP54)  
**Best.-Nr. X 200 802 01** (Sechskantmutter M12x1 vernickelt, Schutzkragen schwarz)

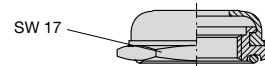

**Aufsatz-Betätigungsknopf**  
**Best.-Nr. X 200 803 01** (Knopf schwarz)

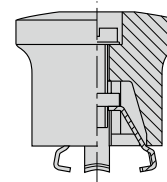

**Stoßrichtungen / Einbaulagen**

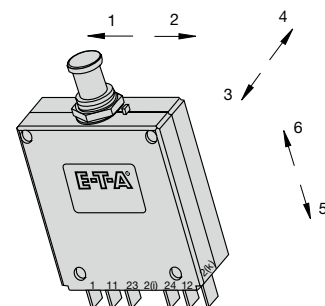

Die zur Verfügung gestellten Informationen zu unseren Produkten sind nach unserem Wissen genau und zuverlässig, jedoch übernimmt E-T-A keine Verantwortung für den Einsatz in einer Anwendung, die nicht der vorliegenden Spezifikation entspricht. E-T-A behält sich das Recht vor, Spezifikationen im Sinne des technischen Fortschritts jederzeit zu ändern. Maßänderungen sind vorbehalten, bei Bedarf bitte neuestes Maßblatt mit Toleranzen anfordern. Maße, Daten, Abbildungen und Beschreibung sind unverbindlich! Änderungen sowie auch Irrtümer und Druckfehler vorbehalten. Die Bestellbezeichnung der Geräte kann von deren Beschriftung abweichen.